

# URA ONE nouzová svítidla

verze adresovatelná a standardní

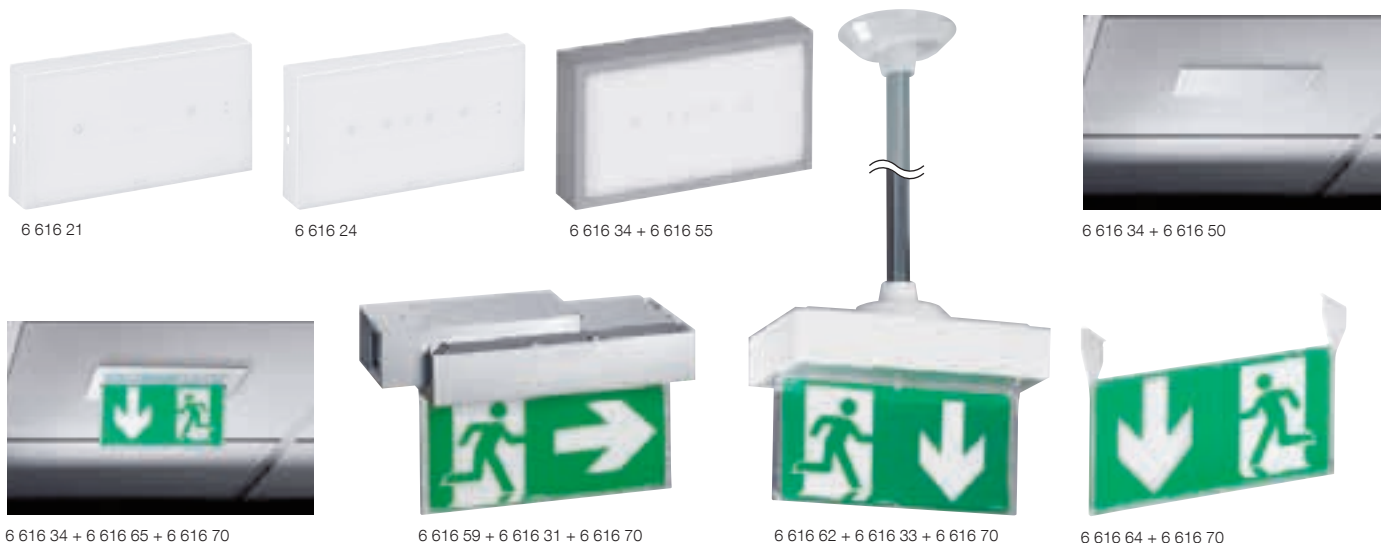

Splňují požadavky normy ČSN EN 60598-2-22.

LED trvalá/netrvalá nouzová svítidla osazená vysokovýkonnými LED diodami se speciální optikou pro optimalizaci světelného toku.

Možnost instalace i na běžně hořlavé povrchy.

Krytí: IP 42 – IK 07, třída II.

Kapacita automatických bezšroubových svorek: 2 x 2,5 mm<sup>2</sup>.

Napájení: 230 V~ ± 10%, 50/60 Hz.

Zasunovací (plug-in) základna pro snadné upevnění, připojení kabeláže a případnou výměnu svítidla (při výměně svítidla není nutné odpojovat kabeláž).

Obsahují svorky +/- pro připojení testovacího modulu obj. č. 0 039 01 viz str. 223.

Zelené LED diody pro signalizaci nabíjení svítidla.

Doba nabíjení: 24 hodin.

## Bal. Obj. č. URA ONE standardní nouzová svítidla

Bal.	Obj. č.	Specifikace
		<b>Netrvalé</b>
1	6 616 20	1h – 70 lm (LED), Ni-Cd
1	6 616 21	1h – 100 lm (LED), Ni-Cd
1	6 616 22	1h – 160 lm (LED), Ni-Cd
1	6 616 23	1h – 200 lm (LED), Ni-Cd
1	6 616 24	1h – 350 lm (LED), Ni-Cd
		<b>Trvalé/netrvalé</b>
1	6 616 31	1h – 100 lm (LED), Ni-Cd
1	6 616 32	1h – 160 lm (LED), Ni-Cd
1	6 616 33	1h – 200 lm (LED), Ni-Cd
1	6 616 34	1h – 350 lm (LED), Ni-Cd
1	6 616 40	3h – 100 lm (LED), Ni-Cd

## URA ONE auto-test / adresovatelná nouzová svítidla

Auto-test/adresovatelná nouzová svítidla s integrovaným automatickým systémem auto-testu. Výsledek auto-testu je signalizován 2 LED diodami (zelená = OK, žlutá = porucha). Adresovatelná funkce se aktivuje nastavením identifikačního čísla ID na každém svítidle pomocí IR konfigurátoru obj. č. 0 626 10. Všechna adresovatelná svítidla lze připojit sběrnici na centrálu pro ovládání adresovatelných svítidel obj. č. 0 626 00 a zobrazit jejich stav pomocí PC na plánech budovy v monitorovacím programu Legrand Vision System2 (LVS2) obj. č. 0 626 02 (str. 224).

Bal.	Obj. č.	Specifikace
		<b>Trvalé/netrvalé</b>
1	6 626 31	1h – 100 lm (LED), Ni-Cd
1	6 626 33	1h – 200 lm (LED), Ni-Cd
1	6 626 34	1h – 350 lm (LED), Ni-MH
1	6 626 40	3h – 100 lm (LED), Ni-MH

## Bal. Obj. č. Příslušenství

1	6 616 54	<b>Dekoratívní rámeček pro povrchovou montáž</b>
1	6 616 55	Bílý Hliníkový
		<b>Tenký rámeček pro zapuštěnou montáž do suchých příček</b>
1	6 616 50	Bílý
1	6 616 51	Hliníkový
		<b>Souprava pro závěsnou boční montáž</b>
1	6 616 58	Bílý
1	6 616 59	Hliníkový
		<b>Souprava pro závěsnou stropní montáž</b>
1	6 616 62	Bílý
1	6 616 63	Hliníkový
		<b>Tabulka pro piktogramy – povrchová montáž</b>
1	6 616 64	Vertikální oboustranný difuzor (nutno osadit samolepicím piktogramem rozměru 100 x 200 mm).
		<b>Rámeček pro zapuštěnou montáž s tabulkou pro piktogramy</b>
1	6 616 65	Speciální rámeček pro zapuštěnou montáž s vertikálním oboustranným difuzorem (nutno osadit samolepicím piktogramem rozměru 100 x 200 mm).

## Piktogramy pro URA

5	6 616 70	100 x 200 mm
5	6 616 71	100 x 200 mm
5	6 616 72	100 x 200 mm
5	6 616 80	100 x 200 mm
5	6 616 88	100 x 200 mm
5	6 616 90	100 x 200 mm
5	6 616 91	100 x 200 mm

# URA ONE nouzová svítidla

## technické údaje

### Montáž

#### Povrchová montáž

Základna se svorkami

Odnímatelný blok s elektronikou

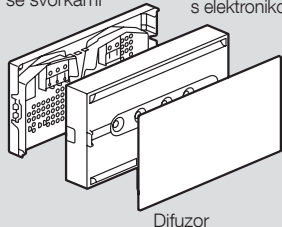

Difuzor

Tenký rámeček pro zapuštěnou montáž do suchých přiček  
obj. č. 6 616 50/51

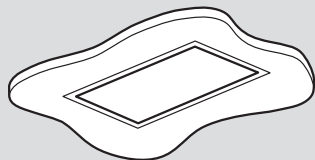

Povrchová montáž s vertikální tabulkou pro piktogramy  
obj. č. 6 616 64

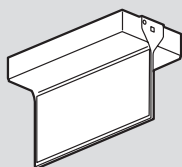

Speciální rámeček pro zapuštěnou montáž s vertikálním oboustranným difuzorem,  
obj. č. 6 616 65

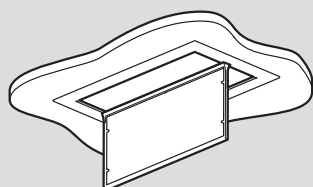

Závěsná boční montáž pomocí příslušenství 6 616 58/59

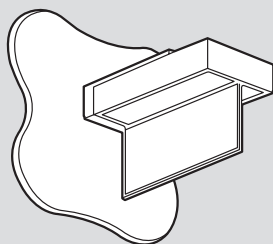

Závěsná stropní montáž pomocí příslušenství 6 616 62 / 63

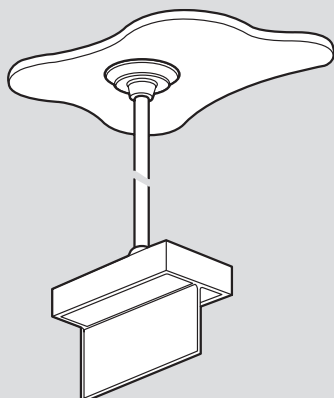

### Náhradní baterie pro URA ONE

Obj. č.	Baterie
6 616 20	0 610 87
6 616 21	0 610 92
6 616 22	6 609 72
6 616 23	6 609 72
6 616 24	6 609 62
6 616 31	0 610 92
6 616 32	6 609 72
6 616 33	6 609 72
6 616 34	6 609 62
6 616 40	6 609 71
6 626 31	6 609 72
6 626 33	6 609 62
6 626 34	6 609 71
6 626 40	6 609 71

### Rozměry (mm)

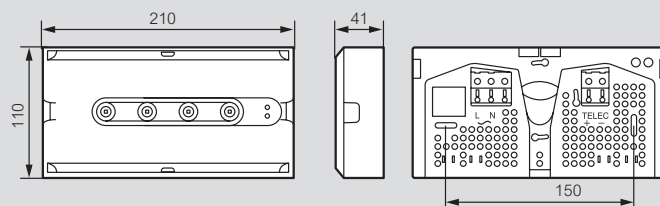

### Příslušenství

Tenký rámeček pro zapuštěnou montáž do suchých přiček  
obj. č. 6 616 50/51

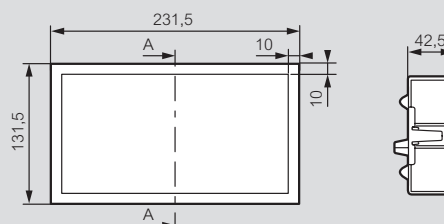

Vertikální tabulka pro piktogramy pro povrchovou montáž obj. č. 6 616 64

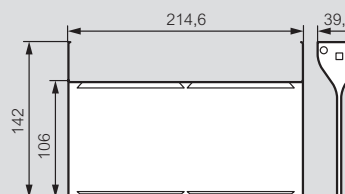

Speciální rámeček pro zapuštěnou montáž s vertikálním oboustranným difuzorem, obj. č. 6 616 65

